

# トレースライダー 取付説明書

パーツ詳細：トレースライダー1組分

| セット長さ   | スライダー本体     | エンドパーツ | マグネット<br>マグネ受け | 取付ビス |
|---------|-------------|--------|----------------|------|
| L=500迄  | 1本(L=480迄)  | 2個     | 各2個            | 4本   |
| L=1000迄 | 1本(L=980迄)  | 2個     | 各3個            | 5本   |
| L=1500迄 | 1本(L=1480迄) | 2個     | 各4個            | 6本   |
| L=2000迄 | 1本(L=1980迄) | 2個     | 各5個            | 7本   |

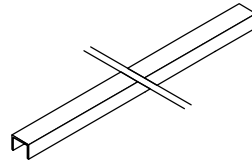

スライダー本体



エンドパーツ



取付ビス



マグネット

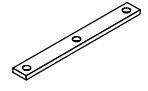

マグネ受け

## step.1 エンドパーツとマグネ受けの取り付け

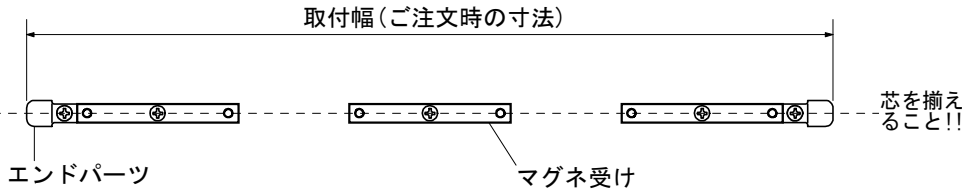

- ・ご注文時の取付幅に合わせて、エンドパーツとマグネ受けを取り付けます。その際、芯がずれないように注意しながら、取付ビスで固定してください。
- ※マグネ受けが3個以上の場合は幅が等間隔になるように配置します。

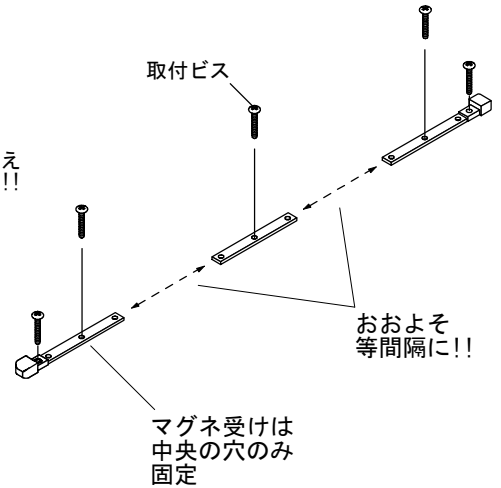

## step.2 スライダー本体のセット

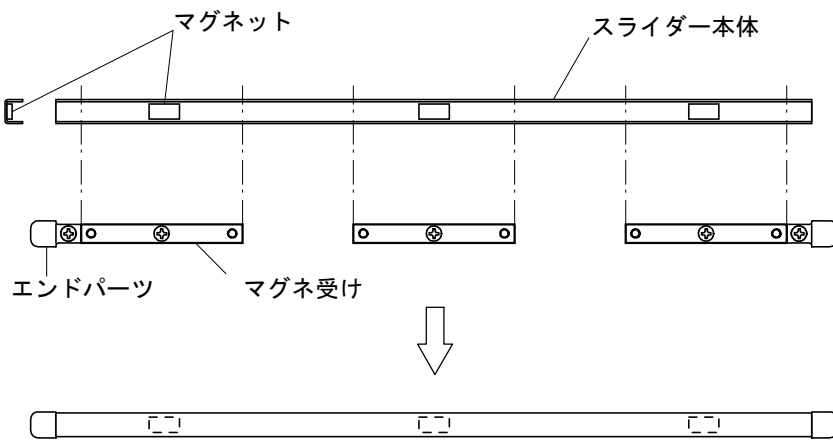

- ・スライダー本体の内側にマグネットを取り付けます。その際、マグネットがマグネ受けに正確に載るよう調整してください。
- ・スライダー本体を上からマグネ受けにセットします。

→同様に2列目や3列目を平行になるように取り付けて完成。

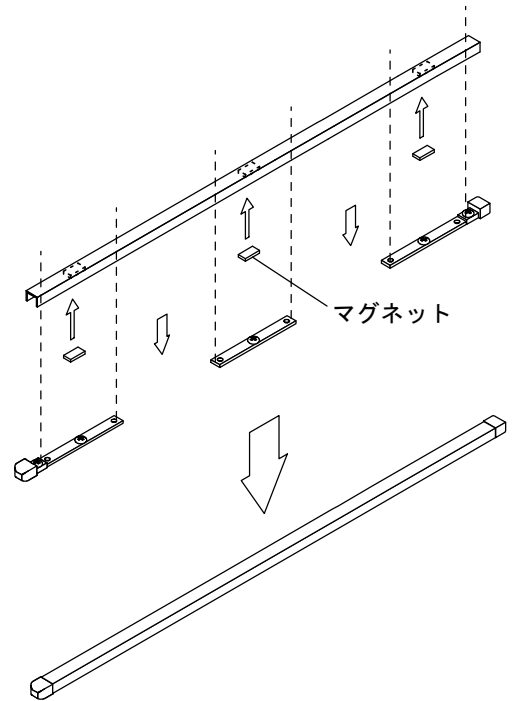

完成

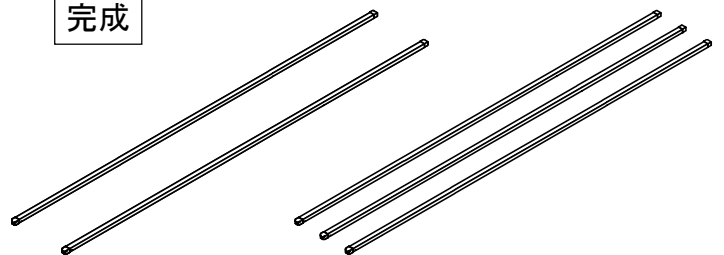

### ●注意事項およびメンテナンス

- ・湿気の除去  
スライダー本体、マグネ受け、マグネット、取付ビスは湿気が原因でサビることがあります。定期的にかから乾拭きしてください。
- ・洗浄時の注意  
スライダー本体を取り外す際は、必ずマグネットを先に外してください（磁力低下防止）。洗浄後は十分に乾燥させてください。