

ベースplan

00332W-00267-5P-40-76757

品目	吊戸車セット
コード	00267
商品名	HA-3 吊戸車セット 5~8mm用 (1枚分)

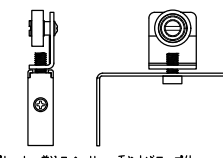

※鋼子プレート・差込スペーサー・乗り上げテープ付  
※UV-LEDライト、又はハイブリットライトが別途必要です

品目	上レール
コード	00332/00265
商品名	ステン EP-1A 複線レール 穴明 2000 ステン HAS HL スカート 丸穴明 2000

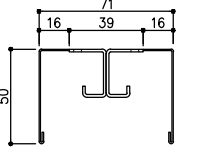

品目	吊引戸枠
コード	00282
商品名	HA-2 吊引戸枠 2000



品目	Hハカマ
コード	03011
商品名	ステン 40mm Hハカマ HL 平穴明 5x2000

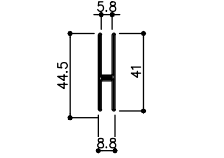

品目	ハカマ用遮カバ
コード	00876
商品名	5x40Hハカマ用 遮カバ HL (吊戸・平車用)

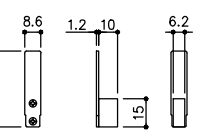

品目	吊戸用錠前セット(振止付)
コード	76757
商品名	3400P錠 吊戸用錠前セット(振止付)

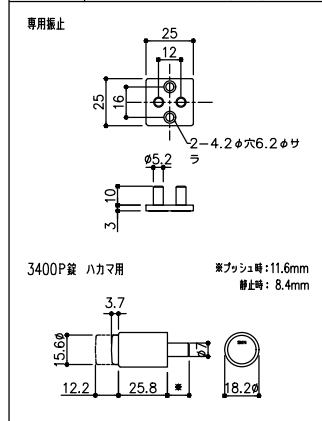

6mm

品目	Hハカマ
コード	03102
商品名	ステン 40mm Hハカマ HL 平穴明 6x2000

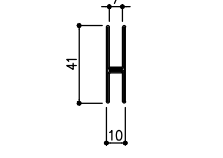

品目	ハカマ用遮カバ
コード	00877
商品名	6・7x40Hハカマ用 遮カバ HL (吊戸・平車用)

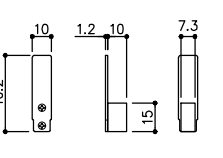

8mm

品目	Hハカマ
コード	03236
商品名	ステン 55mm Hハカマ HL 錠穴・受穴明 8x2000



品目	ハカマ用遮カバ
コード	00880
商品名	8x55Hハカマ用 遮カバ HL

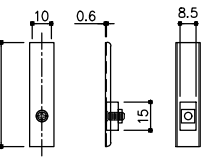

00332W-00267-5P-40-76757-00279

品目	閉止
コード	00279
商品名	HA吊戸用 閉止

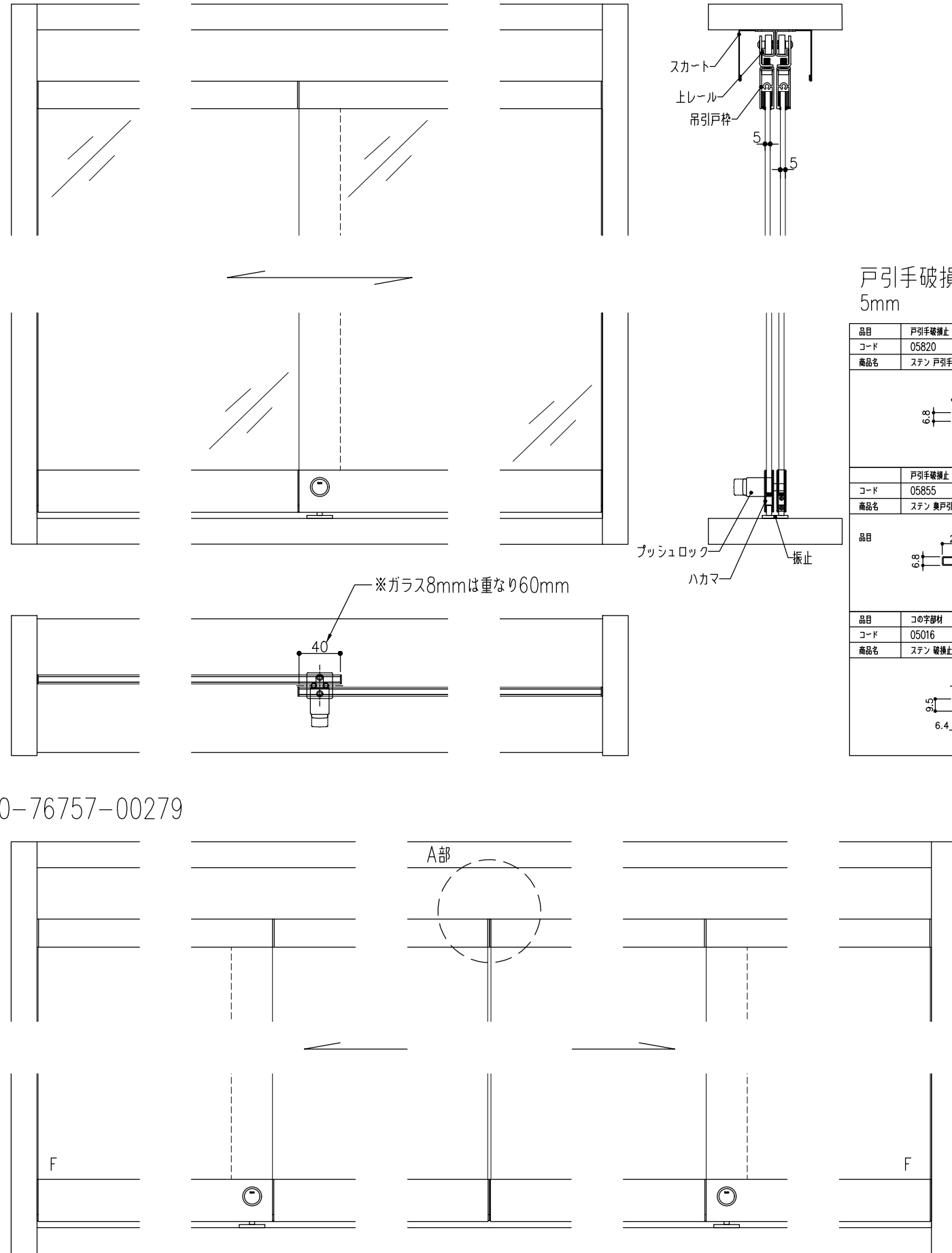
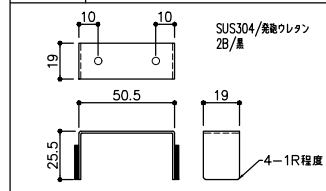

最大ガラスサイズ H 1500mm  
最小ガラスサイズ W 250mm  
ガラス厚 5~8mm  
ガラス1枚 24kgまで

▽取扱説明書

[https://www.999shimano.com/pdf/ha\\_torisetsu.pdf](https://www.999shimano.com/pdf/ha_torisetsu.pdf)

戸引手破損止  
5mm

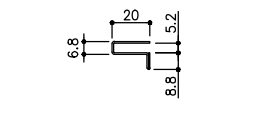
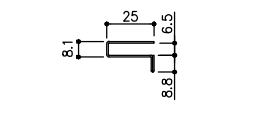
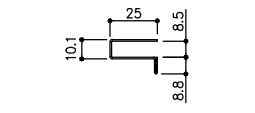
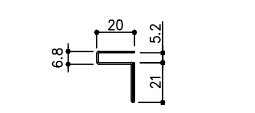
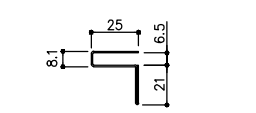
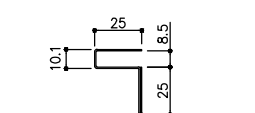
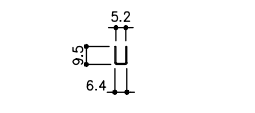
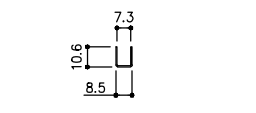
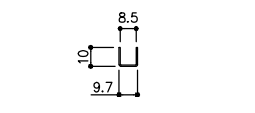
5mm		6mm		8mm	
品目	戸引手破損止	品目	戸引手破損止	品目	戸引手破損止
コード	05820	コード	05830	コード	05839
商品名	ステン 戸引手破損止 HL 520x2000	商品名	ステン 戸引手破損止 HL 625x2000	商品名	ステン 戸引手破損止 HL 825x3000
					
品目	戸引手破損止	品目	戸引手破損止	品目	戸引手破損止
コード	05855	コード	05856	コード	05861
商品名	ステン 奥戸引手破損止 HL 520x2000	商品名	ステン 奥戸引手破損止 HL 625x2000	商品名	ステン 奥戸引手破損止 HL 825x3000
					
品目	コの字部材	品目	コの字部材	品目	コの字部材
コード	05016	コード	05018	コード	05020
商品名	ステン 破損止 HL 5-2x2000	商品名	ステン 破損止 HL 7x2000	商品名	ステン 破損止 HL 8x2000
					

A部詳細図  
スカート内部

